

**CUKUROVAISI**







## CAFE RESTORAN ISITMA SİSTEMLERİ



## NEDEN ÇUKUROVA ISI

- Sektörde Öncü ve Lider
- 30 Yıla Yaklaşan Tecrübe
- Yüz Binlerce Cihaz, On Binlerce Referans
- Daima Yenilikçi ve Güvenilir
- En Geniş Ürün Yelpazesi
- Yakıt Tüketiminde Tasarruflu Yüksek Verimli Cihazlar
- Bakım Gerektirmeyen Uzun Ömürlü Cihazlar
- En Geniş Satış ve Servis Ağı
- Yüksek Müşteri Memnuniyeti
- İlk, En Çok ve En Farklı Açık Alan Isıtması Uygulamaları



2009 yılında yürürlüğe giren ve kapalı alanlarda sigara kullanımını sınırlandıran yasa ile birlikte cafe, restoran, otel ve benzeri işletmelerin farklı alanlarında farklı ısıtma sistemleri kullanımı ihtiyacı doğmuştur.

Geleneksel ısıtma sistemlerinin kapalı alanlarda çözüm olabilmesine karşılık açık alanlarda, "Açık Alan" ısıtmasına uygun özel olarak dizayn

edilmiş ve Radyant Isıtma tekniği ile ısıtma sağlayan cihazların kullanımı gerekmektedir.

Kapalı alanlarda ise geniş hacimlerin en ekonomik şekilde ısıtılabilmesi için günümüzün en ucuz yakıtı olan doğalgazla çalışan ve kullandığı yakıtı en kısa sürede ve en az kayıpla ısıtmaya dönüştüren cihazlar kullanılmalıdır.



## KAPALI ALANDA ISITMA NASIL YAPILIR?

Ticari mekanlarda kapalı alan ısıtması ile ilgili seçim yapılırken, cihazların ısıtma için harcadığı süre ve kullanmış olduğu yakıtı ısıya dönüştürme verimlerine dikkat edilmelidir. Çukurova Isı'nın kullanmış olduğu doğalgazlı ısıtıcılar, gazlı cihaz bünyesinde yakıp ortama direkt sıcak hava üflemesi sebebi ile herhangi bir taşıma kaybına maruz kalmadan %108'lere varan ısıtma verimiyle çalışmaktadır. Yüksek kapasiteleri ve mekanların genel kullanımını bozmayacak kompakt boyutları sayesinde kapalı alanların ısıtılmasında hızlı, temiz, sessiz, konforlu ve ekonomik ısıtma çözümü sağlamaktadır.



## AÇIK ALANDA ISITMA NASIL YAPILIR?

Bilindiği üzere geleneksel ısıtma sistemlerinde ısıtma ihtiyacı, ortamda bulunan havanın ısıtılması ile sağlanır. Açık alanlarda ortamda bulunan havayı ısıtmak mümkün olmadığı için, güneşin dünyamızı ısıttığı gibi infrared (kızılötesi) ışınlar ile, bir başka deyişle radyant ısıtma tekniği ile ısıtma sağlanmalıdır. Bu amaçla radyant ısıtma yapılacak alanlarda kullanılacak radyant ısıtma cihazları, açık ortamda çalışmaya uygun bir şekilde dizayn edilmiş ve ayrıca rüzgârdan etkilenmeyen cihazlar olmalıdır. Aksi takdirde en ufak esintide bile cihazların performansı düşmekte, hatta cihazlar sönebilmektedir.

Açık Alan Isıtmasının verimli, konforlu ve ekonomik şekilde projelendirilebilmesi için Radyant Isıtma uygulaması konusunda geniş tecrübe gereklidir. Isıtılacak mekanda doğru ısı ihtiyacı hesaplanmalı, bu ihtiyacı en iyi şekilde karşılayacak sistemler tasarlanmalıdır.

# BORULU RADYANT ISITICILAR

## SILVERSUN comfort

Brülör içerisinde yanan gazın, yüksek yayıcılık değerine sahip paslanmaya karşı mukavemetli ısı işlem görmüş Alüminize Çelik borular içerisinde dolaşmasıyla ısını borulara bırakması ve bu ısının yüksek yansıtma kabiliyeti bulunan alüminyum reflektörler ile insanlara ve cisimlere yönlendirmesi prensibi ile çalışır. 10-40 kW arasında çeşitli kapasiteleri ve tipleri bulunan Borulu Radyant Isıtıcılar, mekanın ihtiyacına göre şekli modüler olarak dizayn edilerek gerekli tüm alan taranır. Rüzgârlı havalarda dahi ısıtma kabiliyeti kesinlikle etkilenmeyen ısıtıcılar ile uzun tarama alanı sayesinde tek bir cihazla geniş hacimler taranabilmektedir. Ayrı ayrı çalıştırılabilen borulu radyant ısıtıcılar uzaktan kumanda veya programlanabilir kontrol panosu kullanılarak çalıştırılabilmektedir.



## MÜKEMMEL TARAMA AÇISI

Silversun borulu radyant ısıtıcılarını rakiplerinden ayıran önemli özelliklerinden biri, borulardan çıkan ışınları %99,5'ini cisimlere yönlendirmesi ve bu sayede daha verimli ve yoğun ısıtma sağlamasıdır.

## YÜKSEK KALİTE VE VERİMLİ BRÜLÖR TASARIMI

Çukurova Isı'nın 30 seneye yaklaşan süredir Radyant ısıtma piyasasındaki liderliğini sürdürmesindeki en önemli etken, sunduğu ürünlerin performans ve veriminin yüksek olmasını sağlayan özel tasarımları ve bu özellikleri haiz en kaliteli malzemelerden imal edilmiş olmalarıdır. Paslanmaya mukavemetli Alüminize çelik borular, saf alüminyum reflektörler, dengeli yük dağılımına ve artırılmış alev boyuna sahip yakıcılar ve aerodinamiği maksimize edilmiş fanlar sayesinde ürünler uzun yıllar bakım gerektirmeden ve performansını kaybetmeden ilk günkü gibi sorunsuz çalışmayı sürdürmektedir.





## SILVERSUN TEKNİK BİLGİLER (4" BORULU)

Kapasite (kW)		Isıtacağı Alan* (m <sup>2</sup> )	Doğalgaz Tüketimi (m <sup>3</sup> /saat)		Tavsiye Edilen Asma Yüksekliği (m)	Uzunluk (mm)	Doğalgaz Giriş Basıncı (mbar)
Low	High		Low	High			
10	15	10-35	0,84	1,26	2,00	3.840	15-55
13	20	15-40	1,26	1,89	2,25	5.340	15-55
17	25	25-60	1,77	2,52	2,50	5.340	15-55
20	30	30-75	2,10	3,15	2,75	6.840	15-55
27	40	40-85	2,84	4,20	3,00	6.840	15-55

\* Bu değerler yaklaşık değerler olup, kapalı kullanım, açık kullanım, izolasyon durumu, rüzgar durumu v.b. hallerde değişiklik gösterebilir.

# SERAMİK PLAKALI RADYANT ISITICILAR PLATINIUM

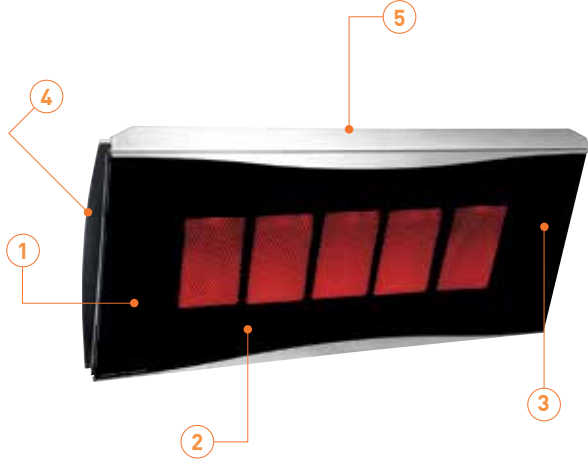

- 1.** Benzersiz Cam Koruması ve Rüzgâr Dayanımı:  
Korunaklı yapısı sayesinde sektörde bulunan cihazlar içerisinde en yüksek rüzgâr mukavemeti Platinum ısıtıcılarındadır. Ürünlerde, ısıtıcı seramik plakaların önüne yerleştirilmiş saydam seramikten üretilen camlar karşından gelen rüzgâr akımlarını %100 kesebilmektedir. Yüksek ısıya mukavim bu cam, ısındıkça saydamlığı arttığından ısı kaybına yol açmadığı gibi seramiklerden gelen ışınımı dağıtarak daha geniş alanlara yayılmasını sağlar.
- 2.** Patentli Brülör ve Yakma Sistemi:  
Platinum serisi cihazların önünde bulunan seramik cam ile sağlanan benzersiz rüzgâr korumasına ek olarak, patentli brülör ve yakma sistemi sayesinde ısıtıcıların verimleri maksimize edilmekte ve ısıtıcılar çok daha yüksek rüzgâr hızlarında da yanmaya devam etmektedirler.
- 3.** Benzersiz Estetik Tasarım:  
Özel bir tasarım ofisi tarafından geliştirilen ürünler şık mekanlar için benzersiz estetik görünüm sunmaktadır.
- 4.** Paslanmaz Çelik Yapı:  
Isıtıcıların tüm gövdesi dış ortam şartlarında maksimum koruma sağlayan paslanmaz çelikten mamuldür.
- 5.** Montaj Konsolu:  
Kolay montaj sağlayan bağlantı askı konsolu aynı zamanda tüm kablo ve hortumları gizleyerek, şık bir görünüm oluşturur.



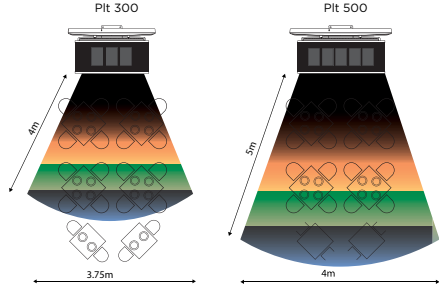
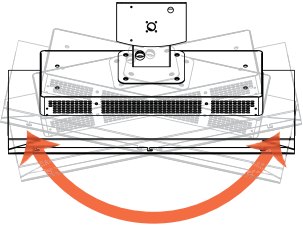
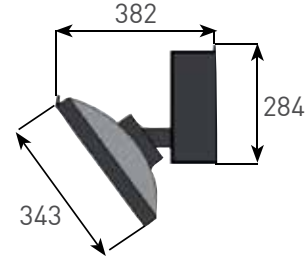
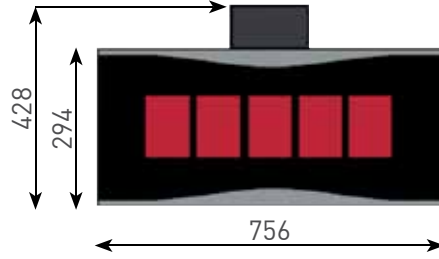
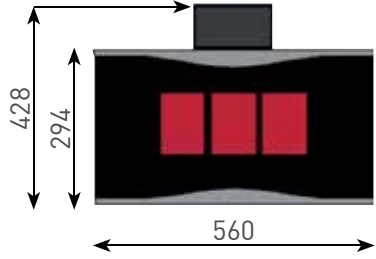

\* Bu değerler yaklaşık değerler olup, kapalı kullanım, açık kullanım, izolasyon durumu, rüzgâr durumu v.b. hallerde değişiklik gösterebilir.



## PLATINIUM TEKNİK BİLGİLER

Ürün kodu	Kapasite (kW)	Isıtacağı Alan (m <sup>2</sup> )	Doğalgaz Tüketimi (m <sup>3</sup> /saat)	Tavsiye Edilen Asma Yüksekliği (m)	Doğalgaz Giriş Basıncı (mbar)
Plt 300	7	15-30	0,73	2,2	18-55
Plt 500	12	24-50	1,25	2,5	18-55

\* Bu değerler yaklaşık değerler olup, kapalı kullanım, açık kullanım, izolasyon durumu, rüzgâr durumu v.b. hallerde değişiklik gösterebilir.



SERAMİK PLAKALI  
RADYANT ISITICILAR  
**GOLDSUN**  
*Elite*



- 1.** Çift Kademeli Yakma Sistemi:  
Goldsun Elite ısıtıcılarında çift kademeli yakma sistemi ile istenen konfor düzeyi sorunsuz yakalanır. Havanın sıcaklığına göre düşük veya yüksek kademeli ısıtma ile, rahatsız olunmadan ısıtma yapmak mümkündür.
- 2.** Rüzgar Dayanımı (Elite Serisi):  
Seramik plakaların önüne yerleştirilmiş saydam seramikten üretilen camlar karşıdan gelen rüzgar akımlarını %100 kesebilmektedir ve Elite serisi ısıtıcılara benzersiz rüzgar koruması sağlamaktadır. Isındıkça saydamlığı artan cam ışınımın daha geniş alanlara yayılmasını sağlar.
- 3.** Alman Malı Seramik Plakalar:  
Goldsun Elite ısıtıcılarda Alman malı ve patentli seramik brülör plakaları kullanılmaktadır. Piyasadaki en yüksek yanma ve ışınım verimine sahip olan bu plakaların önüne takılan paslanmaz çelik ızgaralar sayesinde cihaz veriminde %20 artış sağlanmaktadır.
- 4.** Yansıtıcı (Reflektör):  
Piyasadaki bir çok üründe bulunmayan reflektör, Goldsun Elite ısıtıcıların performansını arttıran bir diğer unsurdur. Bu sayede cihazlardan yayılan enerji odaklanarak, havaya değil mekandaki müşterilere doğru yönlendirilir.
- 5.** Uzaktan Kumanda:  
Uzaktan kumanda modülü dahili olarak sunulmaktadır. Tek bir kumanda ile 15 cihaza kadar kontrol imkanı sağlamaktadır.

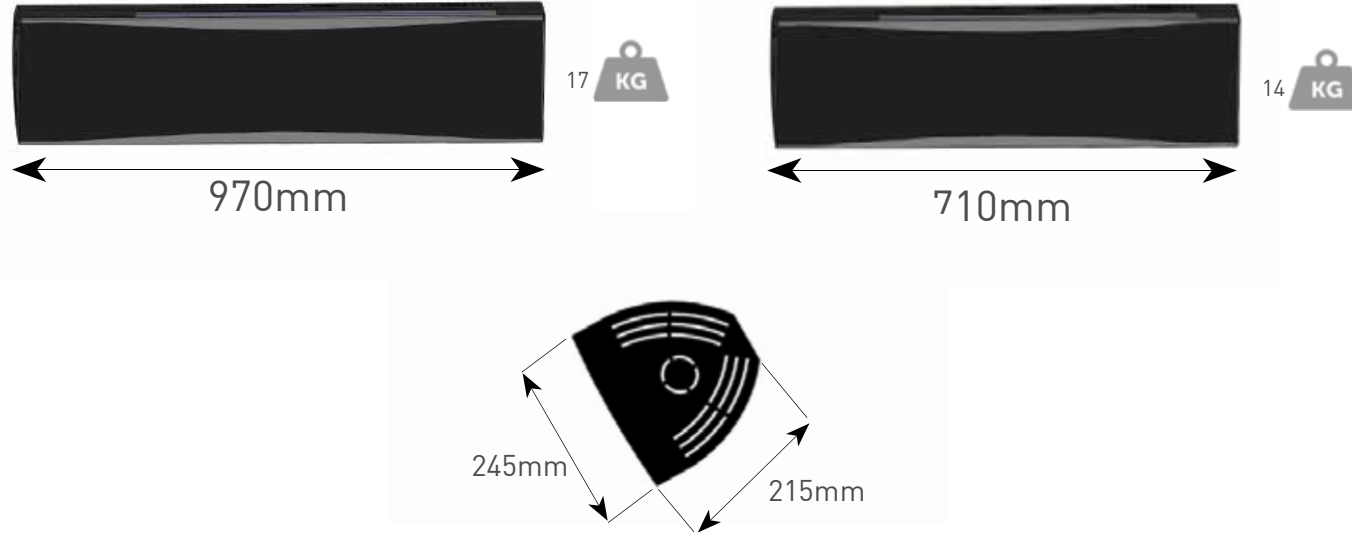

## GOLDSUN ELITE TEKNİK BİLGİLER

Ürün Kodu	Kapasite (kW)		Isıtacağı Alan* (m <sup>2</sup> )	Doğalgaz Tüketimi (m <sup>3</sup> /saat)		Tavsiye Edilen Asma Yüksekliği (m)	Doğalgaz Giriş Basıncı (mbar)
	Low	High		Low	High		
ELT.5/7	5	7	10-30	0,52	0,72	2	18-55
ELT.7/11	7	11	25-50	0,72	1,14	2,2	18-55

\* Bu değerler yaklaşık değerler olup, kapalı kullanım, açık kullanım, izolasyon durumu, rüzgar durumu v.b. hallerde değişiklik gösterebilir.



SERAMİK PLAKALI  
RADYANT ISITICILAR  
**GOLDSUN**  
*Performa*

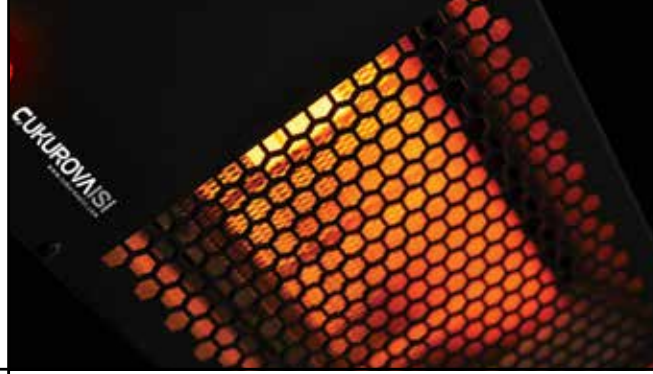

- 1.** Çift Kademeli Yakma Sistemi:  
Goldsun Performa ısıtıcılarında çift kademeli yakma sistemi ile istenen konfor düzeyi sorunsuz yakalanır. Havanın sıcaklığına göre düşük veya yüksek kademeli ısıtma ile, rahatsız olunmadan ısıtma yapmak mümkündür.
- 2.** Rüzgâr Dayanımı (Performa Serisi):  
Goldsun Performa ısıtıcılarının korunaklı yapısı cihazın rüzgarda sönmelerini engeller. Seramik plakalarının önüne yerleştirilen yüksek ısıya dayanıklı paslanmaz çelikten mamul dekoratif rüzgar kalkanı sayesinde, karşıdan gelen rüzgar akımları büyük oranda yavaşlatılmaktadır. Cihazların her iki ucunda bulunan alev hissedici elektrot, rüzgarlı ortamda da yanmanın devamını sağlamaktadır.
- 3.** Alman Malı Seramik Plakalar:  
Goldsun Performa ısıtıcılarda Alman malı ve patentli seramik brülör plakaları kullanılmaktadır. Piyasadaki en yüksek yanma ve ışınım verimine sahip olan bu plakaların önüne takılan paslanmaz çelik ızgaralar sayesinde cihaz veriminde %20 artış sağlanmaktadır.
- 4.** Yansıtıcı (Reflektör):  
Piyasadaki bir çok üründe bulunmayan reflektör, Goldsun Performa ısıtıcıların performansını arttıran bir diğer unsurdur. Bu sayede cihazlardan yayılan enerji odaklanarak, havaya değil mekandaki müşterilere doğru yönlendirilir.
- 5.** Uzaktan Kumanda:  
Uzaktan kumanda modülü dahili olarak sunulmaktadır. Tek bir kumanda ile 15 cihaza kadar kontrol imkanı sağlamaktadır.

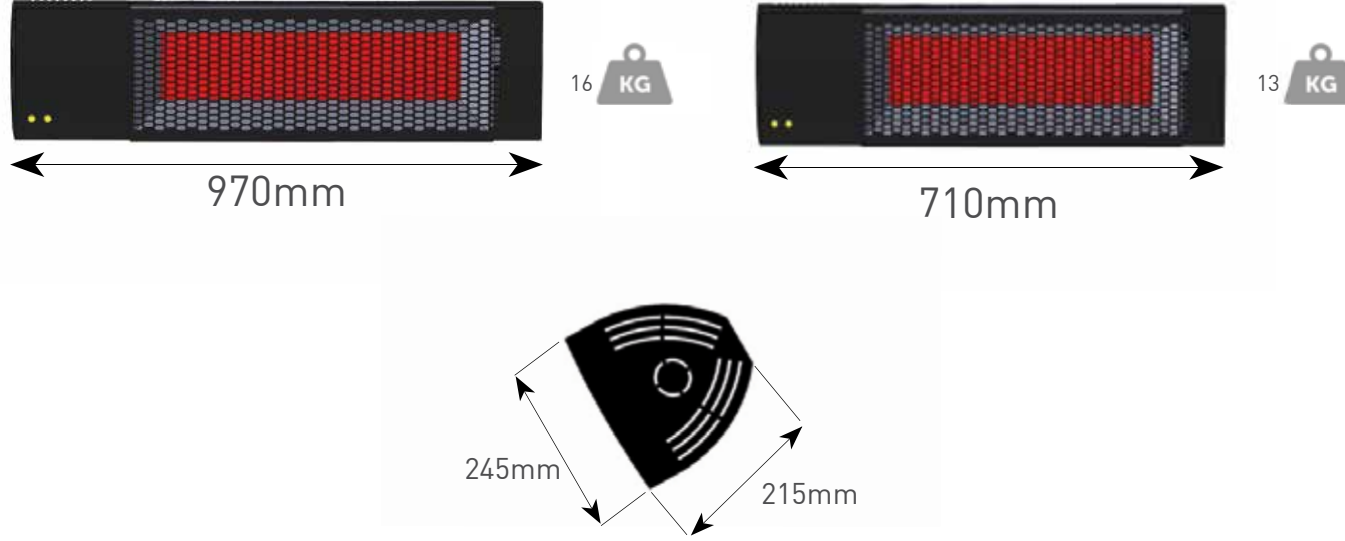

## GOLDSUN PERFORMA TEKNİK BİLGİLER

Ürün Kodu	Kapasite (kW)		Isıtacağı Alan* (m <sup>2</sup> )	Doğalgaz Tüketimi (m <sup>3</sup> /saat)		Tavsiye Edilen Asma Yüksekliği (m)	Doğalgaz Giriş Basıncı (mbar)
	Low	High		Low	High		
PRF.5/7	5	7	10-30	0,52	0,72	2	18-55
PRF.7/11	7	11	25-50	0,72	1,14	2,2	18-55

\* Bu değerler yaklaşık değerler olup, kapalı kullanım, açık kullanım, izolasyon durumu, rüzgar durumu v.b. hallerde değişiklik gösterebilir.

# SERAMİK PLAKALI RADYANT ISITICILAR TUNGSTEN



- 1.** Rüzgâr Dayanımı:  
Tungsten modeli ısıtıcılarda, seramik plakaların önüne yerleştirilmiş, ileri teknoloji ürünü seramik kaplama ile kaplanmış paslanmaz çelikten mamul rüzgâr kalkanı sayesinde, karşıdan gelen rüzgâr akımları büyük oranda yavaşlatılabilmektedir. Yüksek ısıya mukavim bu koruma, zamanla paslanma veya renk değiştirme gibi herhangi bir sorunla kesinlikle karşılaşmaz.
- 2.** Seramik Brülör:  
Piyasadaki diğer ürünlerden farklı olarak, çok daha korunaklı bir yapıya sahip olan Tungsten modeli ısıtıcıların patentli yakma sistemi sayesinde, cihaz daha yüksek rüzgâr hızlarında da çalışır konumda kalmaktadır.
- 3.** Estetik Tasarım:  
Özel bir tasarım ofisi tarafından geliştirilen ürünler şık mekanlar için benzersiz estetik sunmaktadır.
- 4.** Seramik Kaplı Paslanmaz Çelik Yapı:  
Isıtıcıların tüm gövdesi dış ortam şartlarında maksimum koruma sağlayan siyah seramik kaplama paslanmaz çelikten mamüldür.
- 5.** Montaj Konsolu:  
Kolay montaj sağlayan bağlantı askı konsolu aynı zamanda tüm kablo ve hortumları gizleyerek, şık bir görünüm oluşturur.

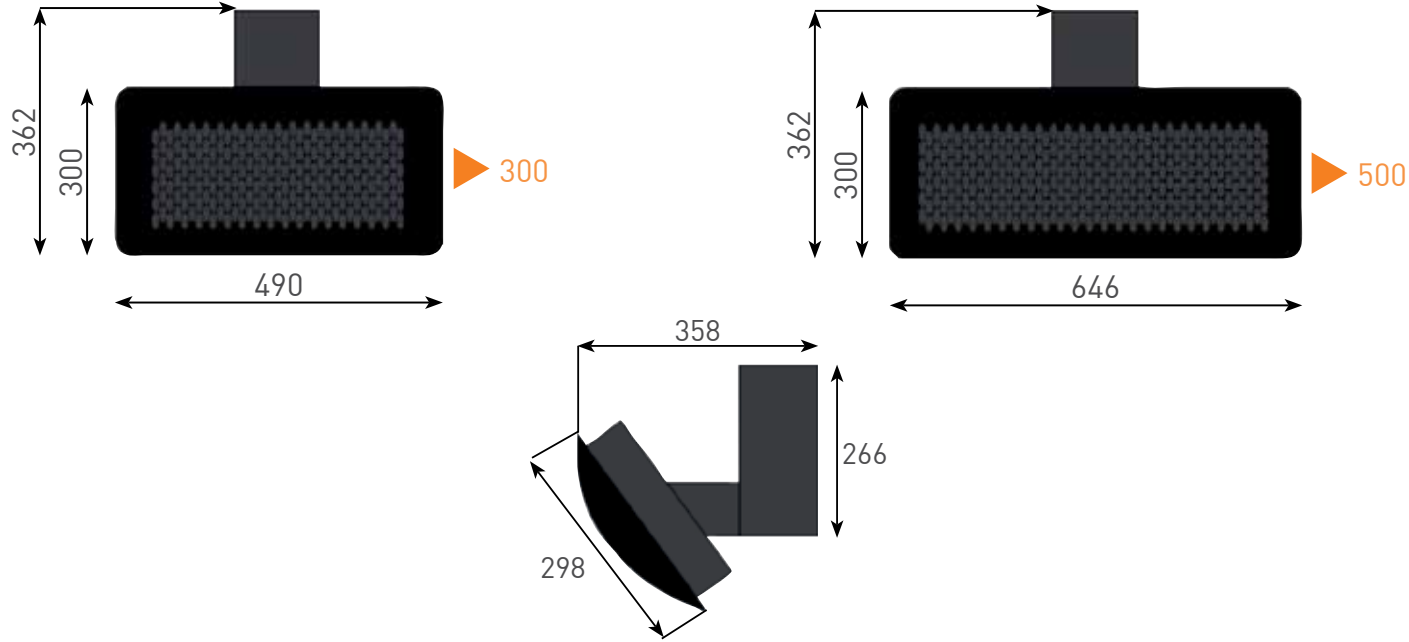

## TUNGSTEN TEKNİK BİLGİLER

Ürün kodu	Kapasite (kW)	Isıtacağı Alan (m <sup>2</sup> )	Doğalgaz Tüketimi (m <sup>3</sup> /saat)	Tavsiye Edilen Asma Yüksekliği (m)	Doğalgaz Giriş Basıncı (mbar)
Tng 300	7	15-30	0,73	2,2	18-55
Tng 500	12	24-50	1,25	2,5	18-55

\* Bu değerler yaklaşık değerler olup, kapalı kullanım, açık kullanım, izolasyon durumu, rüzgâr durumu v.b. hallerde değişiklik gösterebilir.



## SICAK HAVA ÜRETEÇLERİ

# SILVERSUN

hot-air



Enerjinin değerinin tartışılmaz olduğu günümüzde ısıtma için tasarruflı cihazlar ön plana çıkmaktadır. Bu bağlamda bilhassa kapalı ticari mekanların ısıtılmasında sıcak hava üreteçleri klasik ısıtma sistemlerine nazaran tercih edilmektedir.

Bilindiği üzere klasik ısıtma sistemleri değişik ekipmanlardan (kazan, brülör, sirkülasyon pompaları, borular, vanalar, apareyler, fan motorları, kanallar v.b. ) oluşmaktadır. Her bir ekipmanın verimi farklıdır ve birlikte çalıştıklarında sistemin verimi ekipmanların performansına bağlı olarak azalmaktadır.

Doğalgazlı Sıcak Hava Üreteçlerinde mekanınızdaki ısıtma ihtiyacı herhangi bir ikinci ekipmana bağlı kalmadan direk cihaz tarafından karşılandığı için taşınım kayıpları yoktur. %108'lere varan ısıtma verimi sayesinde, yakmış olduğunuz doğalgazı en verimli şekilde kullanarak mekanınızı ısıtırsınız.

Ayrıca sıcak hava ortama direk üflendiği için ortam, diğer ısıtma sistemlerine kıyasla çok daha kısa sürede ısınır ve termostat devreye girerek cihazlar uzun süre lüzumsuz yere çalışmaz. Kısaca Sıcak Hava Üreteçleri mekanınızın kapalı alanlarını konforlu ve hızlı bir şekilde ısıtmasını sağladığı gibi yüksek enerji verimleri nedeniyle ciddi oranda yakıt tasarrufu sağlamaktadır.





## SILVERSUN HOT AIR TEKNİK BİLGİLER

Ürün Kodu	Kapasite (kW)	Isıtacağı Alan (m <sup>2</sup> )	Doğalgaz Tüketimi (m <sup>3</sup> /saat)	Hava Debisi (m <sup>3</sup> /saat)	Ses Seviyesi (dBA)	Çalışma Basıncı (mbar)
SH16	16	100	1,66	1350	42,3	min. 20, maks. 55
SH20	21	130	2,19	1450	43,5	min. 20, maks. 55
SH26	26	165	2,71	2000	47,4	min. 20, maks. 55
SH36	36	200	3,75	2900	46,6	min. 20, maks. 55
SH45	45	250	4,69	4000	56,1	min. 20, maks. 55

# ELEKTİRİKLİ ISITICILAR SUPRA PLUS



Dahili 5 Kademeli  
Uzaktan Kumanda

Yüksek Verimli Özel  
Tasarım Reflektör

Paslanmaz Çelik Izgara

IP55 Sınıfı  
Su Koruma



Alman Alüminyumundan  
İmal Yüksek Kaliteli  
Reflektör

**DR. FISCHER**  
Group

Pasa Dayanıklı  
Alüminyum Yapı

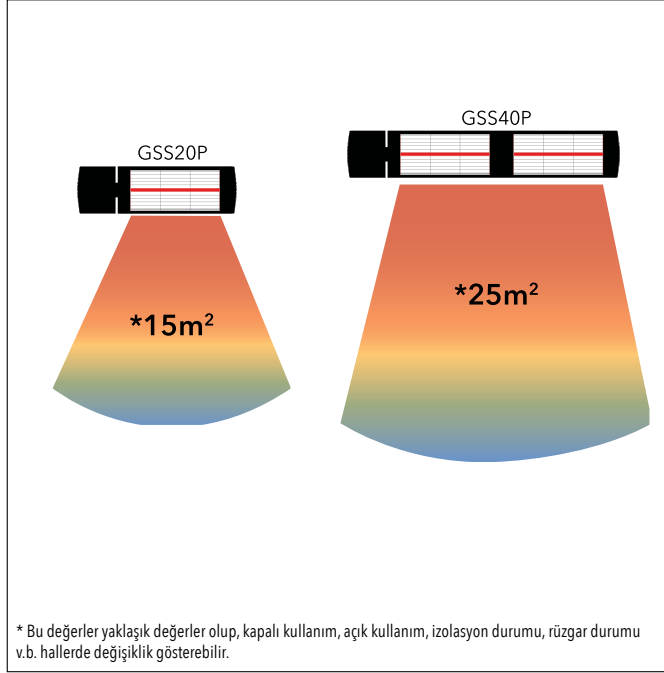

## SUPRA PLUS TEKNİK BİLGİLER

Ürün kodu	Kapasite (kW)	Ebatlar (mm)	Ağırlık (kg)	Akım (A)	Voltaj (V)
GSS20P	1,2 - 2	555x166x95	2,8	8,7	220-240
GSS40P	2,4 - 4	960x166x95	4,1	17,4	220-240

\* Bu değerler yaklaşık değerler olup, kapalı kullanım, açık kullanım, izolasyon durumu, rüzgâr durumu v.b. hallerde değişiklik gösterebilir.

# ELEKTİRİKLİ ISITICILAR SUPRA



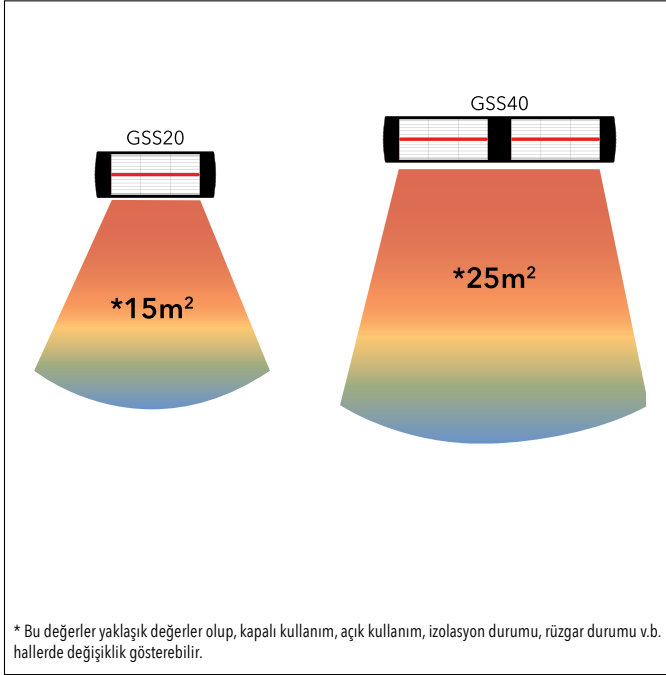

## SUPRA TEKNİK BİLGİLER

Ürün kodu	Kapasite (kW)	Ebatlar (mm)	Ağırlık (kg)	Akım (A)	Voltaj (V)
GSS15	1.5	430 x 166 x 95	2	6.8	220-240
GSS20	2	430 x 166 x 95	2	8.7	220-240
GSS30	3	830 x 166 x 95	3,5	13	220-240
GSS40	4	830 x 166 x 95	3,5	17.4	220-240

\* Bu değerler yaklaşık değerler olup, kapalı kullanım, açık kullanım, izolasyon durumu, rüzgâr durumu v.b. hallerde değişiklik gösterebilir.

# ELEKTİRİKLİ ISITICILAR

## AQUA



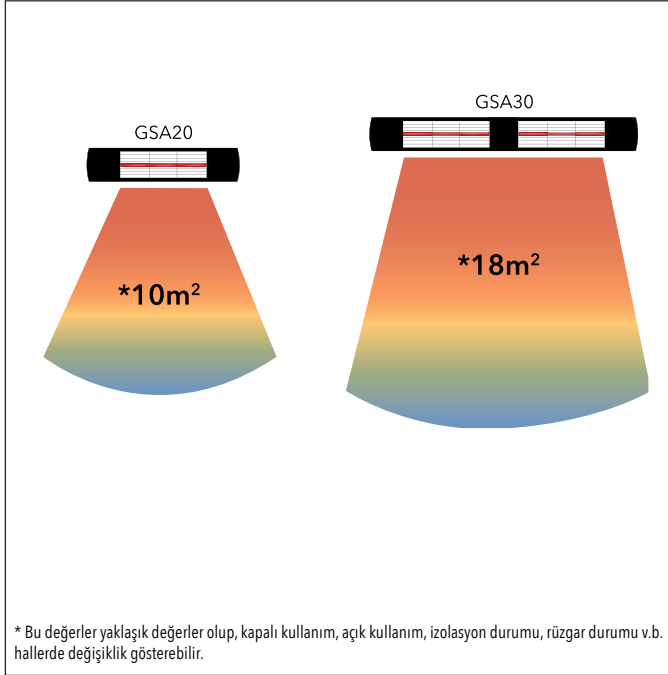
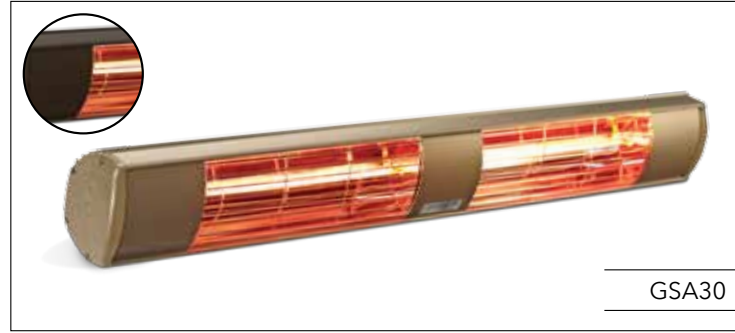
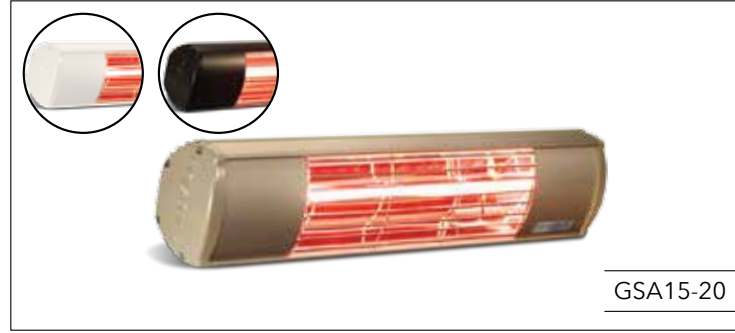

## AQUA TEKNİK BİLGİLER

Ürün kodu	Kapasite (kW)	Ebatlar (mm)	Ağırlık (kg)	Akım (A)	Voltaj (V)
GSA15	1.5	500 x 119 x 112	2.6	6.8	220-240
GSA20	2	500 x 119 x 112	2.6	8.7	220-240
GSA30	3	900 x 119 x 112	4.4	13	220-240

\* Bu değerler yaklaşık değerler olup, kapalı kullanım, açık kullanım, izolasyon durumu, rüzgâr durumu v.b. hallerde değişiklik gösterebilir.

# ELEKTİRİKLİ ISITICILAR **NOVA**



Geniş Tarama Açılı  
Reflektör Tasarımı

Elektrostatik Boyalı  
Metal Aksam

Kromajlı Izgara

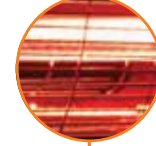

Şık Tasarım

Alman Alüminyumundan  
İmal Yüksek Kaliteli  
Reflektör

Uzaktan Kumanda  
Bağlanabilme İmkani

**TOSHIBA**  
Leading Innovation >>>





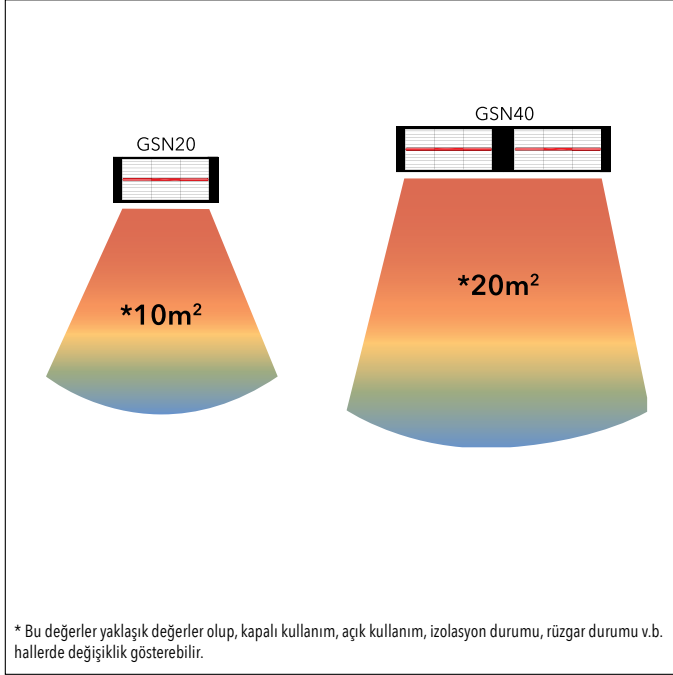

## NOVA TEKNİK BİLGİLER

Ürün kodu	Kapasite (kW)	Ebatlar (mm)	Ağırlık (kg)	Akım (A)	Voltaj (V)
GHSN15	1.5	380 x 165 x 100	2	6.8	220-240
GHSN20	2	380 x 165 x 100	2	8.7	220-240
GHSN30	3	775 x 165 x 100	3,4	13	220-240
GHSN40	4	775 x 165 x 100	3,4	14.4	220-240

\* Bu deęerler yaklařık deęerler olup, kapalı kullanım, aık kullanım, izolasyon durumu, rüzgâr durumu v.b. hallerde deęiřiklik gösterebilir.





# CUKUROVAISI

[www.cukurovaisi.com](http://www.cukurovaisi.com)

**Gebze Plastikçiler Organize Sanayi Bölgesi**  
Atatürk Bulvarı No:28 41400 Gebze / Kocaeli  
Tel +[90] 262 751 33 66 - Fax +[90] 262 751 33 88  
[info@cukurovaisi.com](mailto:info@cukurovaisi.com)